



(M400 TA)

Type M400 TA Elektronik: MAIICBM4

Type M400 Tastatur: SLIICBB1

M400 Tastaturschloss

Bedienungsanleitung

Inhalt

Seite

Allgemeine Systembeschreibung, Funktionsbeschreibung	2
Sicherheitshinweise, Pflege und Wartung, Technische Daten	3
Komponenten des Systems / Verpackungsinhalt, Maße	4
Inbetriebnahme / Batteriewechsel, Montage des Riegelprotectors.....	5
Montage, Tastaturrahmen wechseln	6
Werksauslieferungszustand / Werkseinstellungen.....	7
Grundfunktionen: Öffnen und Schließen: Modus Freie Codewahl	8
Grundfunktionen: Umschalten auf Fix-Code	9
Grundfunktionen: Umschalten auf Freie Codewahl	10
Erweiterte Funktionen: Ändern des Fix-Code	11
Erweiterte Funktionen: Ändern des Notöffnungs-Code	12
Erweiterte Funktionen: Ändern des Master-Code	13
Erweiterte Funktionen: Automatisches Verriegeln: Modus Fix-Code	14
Erweiterte Funktionen: Automatisches Öffnen: Modus Freie Codewahl.....	15
NOTFALLFUNKTIONEN	16

ALLGEMEINE SYSTEMBESCHREIBUNG

Bei dem Schließsystem M400 TA (Tastatur) handelt es sich um ein wartungsfreies Möbelschloss mit motorisch angetriebenen Verschlussriegel, daß für den Einsatz im Wohn- und Bürobereich im Inneren von Gebäuden bestimmt ist. Dieses Handbuch vermittelt Ihnen Informationen, um das System M400 TA fehlerfrei bedienen zu können. Bewahren Sie das Handbuch an einer gut zugänglichen Stelle auf. Die nicht bestimmungsmäßige Verwendung kann das System zerstören und führt zum Verlust jeglicher Gewährleistungsansprüche.

Text und Grafik wurden für Sie mit Sorgfalt aufbereitet. Für dennoch auftretende Fehler wird keine Haftung übernommen. Änderungen des herstellerbedingten Lieferumfangs sowie der technischen Daten sind auch ohne vorherige Ankündigung möglich. Copyright 2014 by LEHMANN Vertriebsgesellschaft mbH, D-32429 Minden. Alle Rechte vorbehalten.

Diese Anleitung darf in keiner Form (Druck, Fotokopie, Mikrofilm oder andere Verfahren), auch nicht auszugsweise, ohne schriftliche Genehmigung der LEHMANN Vertriebsgesellschaft mbH reproduziert oder unter Verwendung elektronischer Systeme verarbeitet, vervielfältigt oder verbreitet werden.

FUNKTIONSBESCHREIBUNG

Mit dem elektronischen Schließsystem M400 TA können Sie Ihre Möbel komfortabel motorisch ent- oder verriegeln. Das System verfügt über zwei Betriebsarten.

Betriebsart 1: Freie Codewahl

Der Benutzer wählt seinen individuellen Code (max. 10 Stellen) zum Öffnen und Schließen. In dieser Betriebsart wird der Codespeicher wieder gelöscht, sobald der Benutzer seinen Schrank wieder öffnet. Somit kann der folgende Benutzer seinen neuen individuellen Code wählen (Prinzip: Hotelsave).

Betriebsart 2: Fix-Code

Der Benutzer kann das Schloss nur mit einem fest eingestellten Code (max. 10 Stellen) öffnen und schließen.

Folgende Punkte erläutern die Installation und müssen bei der Montage des Systems im Möbel berücksichtigt werden.

Installieren Sie das System nur im entriegelten Zustand. Die entsprechende mechanische Anbindung des Systems M400 TA an Ihr Möbel entnehmen Sie bitte den Einbauhinweisen Ihres Möbelherstellers. Führen Sie alle Programmiervorgänge und Funktionskontrollen bei geöffneter Schranktür durch. Im Falle einer Fehlfunktion haben Sie somit immer den Zugriff auf alle Systemkomponenten.

SICHERHEITSHINWEISE

- Beim Austausch der Batterien achten Sie auf die korrekte Polung und Lage.
- Entsorgen Sie verbrauchte Batterien und Verpackungsmaterial gemäß den landesüblichen gesetzlichen Vorschriften ordnungsgemäß!
- Die Batterien nicht erwärmen, zerlegen oder kurzschließen
- Werfen Sie Batterien niemals in offenes Feuer!
- Die Batterien dürfen nicht geladen werden!
- Die Batterien und Verpackungsmaterial von Kindern fernhalten!
- Personen, die Batterien verschluckt haben, müssen unverzüglich ärztliche Hilfe in Anspruch nehmen!
- Beschädigte und/oder undichte Batterien können zu Verätzungen und/oder Vergiftungen führen!

PFLEGE UND WARTUNG

- Schützen Sie alle Komponenten des Systems vor Feuchtigkeit.
- Reinigen Sie das System nur mit einem sauberen, weichen und leicht angefeuchteten Tuch.
- Verwenden Sie keine scharfen Reinigungsmittel, die Schleif- oder Lösungsmittel enthalten. Glasreiniger, Verdünnung, Alkohol, Benzin oder Flüssigkeiten, die Ammoniak enthalten sind für die Reinigung nicht geeignet.
- Eine unsachgemäße Behandlung von allen elektronischen und mechanischen Komponenten, die von diesem Benutzerhandbuch abweichen, können zu Fehlfunktionen führen.
- Wechseln Sie die Batterien rechtzeitig. Spätestens jedoch, wenn die optische Batteriewarnung an der Tastatur aufleuchtet.

TECHNISCHE DATEN

- Energieversorgung der Steuerelektronik: Batterietyp: 2x AA Mignonzelle, Alkaline 1,5V.
- NiCd, NiMH oder andere Akkus sowie Zink - Kohle oder Lithium Batterien sind nicht zulässig!

Zulässiger Temperaturbereich / Arbeitsbereich:

Betrieb: + 5°C bis +40°C bei 30% bis 80% relativer Luftfeuchte, nicht kondensierend.







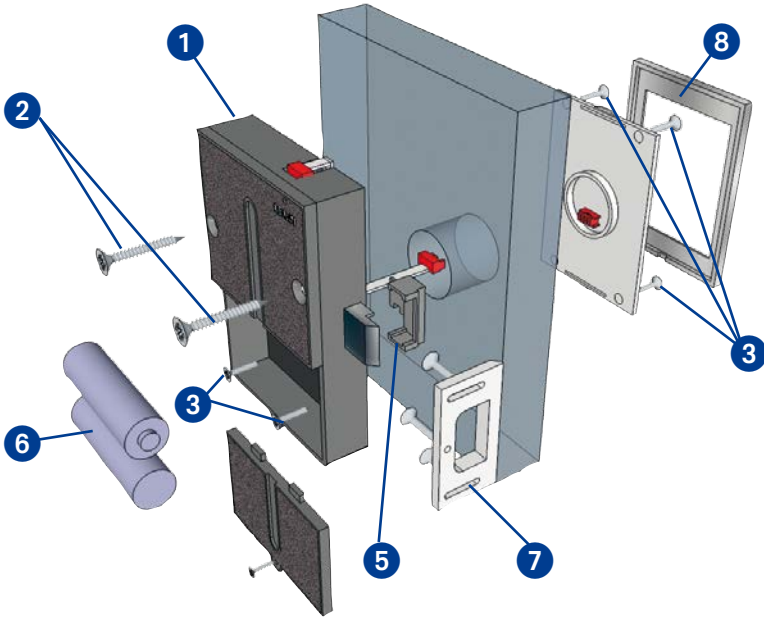

Lagerung: -25°C bis +70°C bei 30% bis 80% relativer Luftfeuchte, nicht kondensierend.

Typenbezeichnung M400 TA Elektronik: MAIICBM4

Typenbezeichnung M400 Tastatur: SLIICBB1

KOMPONENTEN DES SYSTEMS / VERPACKUNGSINHALT

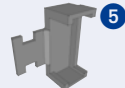

1 M400 TA 	2 x Spax 3x30  2	Verbindungskabel 100mm  4	2 x 1,5V AA  6	Tastatur & Rahmen  8	Bedienungsanleitung 
	9 x Spax 3x13  3	Riegelprotector  5	Schließwinkel  7		

MASSE

M400 Elektronik

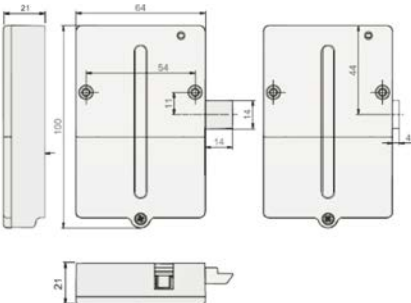

M400 Tastatur

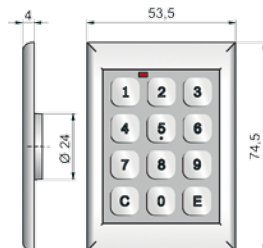

Schließwinkel

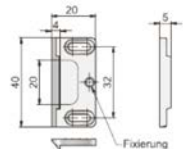

INBETRIEBNAHME / BATTERIEWECHSEL

- 1** Schraube lösen.
Batteriefachdeckel
öffnen.



- 2** Batterien
wechseln.

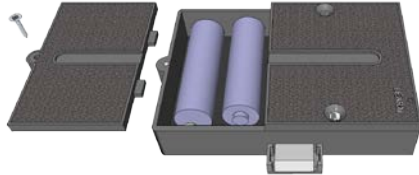

- 3** Batteriefachdeckel
schließen. **Befestigungs-
schraube eindrehen.**

Montieren Sie das Möbelschloss nur im entriegelten Zustand in das Möbel.
Verwenden Sie nur Batterien des Types **LR6, AA, Alkaline**. Achten Sie auf die richtige Polung!
Akkus, Zink - Kohle oder Lithium Batterien sind nicht zulässig!

Batteriewarnung der Elektronik

Das M400 TA verfügt über mehrere Batteriewarnstufen (Siehe Tabelle unten).

Warnstufe	Anzeige des Möbelschlusses	Bedeutung	Auswirkung
Stufe 1	LED Anzeige blinkt in regelmäßigen Abständen 2 x kurz rot hintereinander.	Batteriespannung ist schwach. Batterien sollten bald gewechselt werden.	Normale Funktion ist weiterhin gegeben.
Stufe 2	LED Anzeige blinkt in regelmäßigen Abständen 3 x kurz rot hintereinander.	Batteriespannung ist erschöpft. Batterien müssen gewechselt werden.	Das Schloss führt, bei jeder Codeeingabe nur noch den Befehl „AUF“ aus.

MONTAGE DES RIEGELPROTEKTORS

Das M400 kann mit dem beiliegenden Riegelprotektor zusätzlich gegen externe mechanische Manipulation geschützt werden. Je nach Einsatz und Anwendungsgebiet des M400 empfehlen wir diesen leicht zu montierenden erweiterten Schutz zu verwenden.

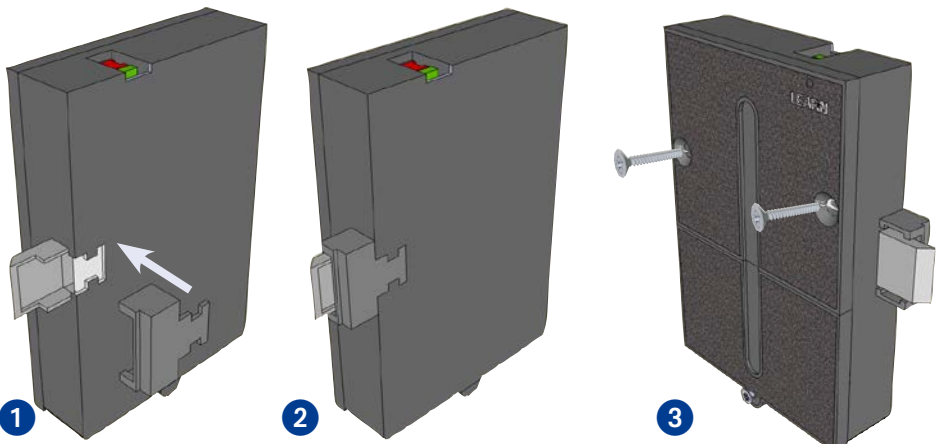

MONTAGE M400 TA

Montage auf der Tür



Hinweis:

Die Verwendung unserer Schlösser und Schließsysteme in Kombination mit zusätzlichen Mechaniken anderer Hersteller ist grundsätzlich möglich, aber im Einzelfall durch den Verarbeiter auf Kompatibilität zu prüfen. **Für Schäden infolge Inkompatibilität übernehmen wir keine Gewähr.**

TASTATURRAMEN WECHSELN

- 1 Schmalen Schraubendreher in die Öffnung stecken
- 2 Mit leichtem Druck die Haltefeder zurück drücken
- 3 Rahmen anheben und entfernen

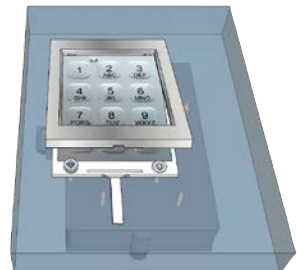

WERKSAUSLIEFERUNGSZUSTAND / WERKSEINSTELLUNGEN

Für das System gilt folgender Werksauslieferungszustand:

1. Auslieferungszustand ist: **Freie-Codewahl**.
2. Das Schoß befindet sich in der **Position geöffnet**.
3. Der Master-Code lautet: **9-0-8-0-7-0-5-5-5-5**.
4. Der Notöffnungs-Code lautet: **1-0-1-0-5**.
5. **Automatisches Schließen ist deaktiviert**.
6. **Automatisches Öffnen ist deaktiviert**.

Achten Sie bei der Bedienung besonders darauf, dass jeder Tastendruck durch ein Lichtsignal quittiert wird!

Erscheint **kein Lichtsignal**, wurde die Eingabe **nicht akzeptiert und nicht angenommen**.

Bedienhinweis:

Wird der Zeitraum von 30 Sekunden zum Eingeben eines neuen Codes oder bei der Eingabe des Menüablaufes überschritten, schaltet sich die Elektronik ab. Der alte Code bleibt gültig.

Sie können einen beliebigen, 3 bis 10 stelligen numerischen Code eingeben.
Ziffer 0 bis 9.

Leuchtanzeige für Bedienung und Funktion

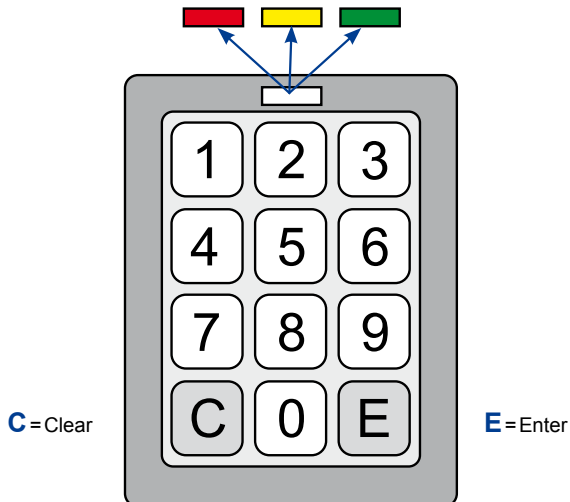

Hinweis:

Mit der Taste **C** können Sie jeden Vorgang jederzeit abbrechen.

Bereits gemachte Eingaben gehen verloren.

Das System M400 TA verfügt zusätzlich über eine Riegel Endlage Abfrage. Erreicht der Verschlussriegel beim Verschließen nicht seine Endlage, so wird ein rotes Blinksignal ausgegeben. Dies signalisiert, dass Ihr Möbelschloss nicht ordnungsgemäß verschlossen ist.

GRUNDFUNKTIONEN

Öffnen und Schließen im Modus: Freie Codewahl

Voraussetzung: Das Schloss muss in der Position **OFFEN** sein.

→ Sie können einen beliebigen, 3 bis 10-stelligen numerischen Code eingeben.

→ Ziffer 0 bis 9.

Beispiel: SCHLIESSEN

Tasten



Anzeige

Möbelschloss
schließt zu.



Beispiel: ÖFFNEN

Tasten



Anzeige

Möbelschloss
schließt auf.



Hinweis:

Nach dem Öffnen wird der vorherige Code gelöscht. Das Schloss kann nun wieder mit einem beliebigen Code geschlossen werden.

GRUNDFUNKTIONEN

Umschalten auf: Fix-Code

Voraussetzung: Das Schloss muss in der Position **OFFEN** sein.

Hinweis:

Sollten Sie den Werksmastercode bereits geändert haben, geben Sie an dieser Stelle Ihren gültigen Master-Code ein.

Beispiel für den Master-Code (Werkseinstellung).

9 0 8 0 7 0 5 5 5 5 C+E

Möbelschloss befindet sich im Konfigurationsmodus.

2 E

Hinweis: Grünes Signal blinkt 1x:
Die Funktion „Fix-Code“ war bereits aktiviert und ist weiter aktiviert.

Fixcode ist aktiviert.

2 E

Hinweis:
Gelbes Signal blinkt 6x und bleibt an:
Die Funktion „Fix-Code“ ist jetzt aktiviert,
Bei Abbruch mit der Taste C ist automatisch der Code 1-2-3 gültig

System wartet auf Eingabe eines neuen „Fix-Code“.

Geben Sie nun unmittelbar Ihren neuen persönlichen Fix-Code ein.

Eingabe des persönlichen Fix-Code (Beispielcode)

Tasten 1 2 3 E
Anzeige

Nach erlöschen der Anzeige ist der Programmiervorgang abgeschlossen.

SCHLIESSEN (Beispielcode)

Tasten 1 2 3 E
Anzeige

Möbelschloss schließt zu. 

ÖFFNEN (Beispielcode)

Tasten 1 2 3 E
Anzeige

Möbelschloss schließt auf. 

GRUNDFUNKTIONEN

Umschalten auf: Freie Codewahl

Voraussetzung: Das Schloss muss in der Position **OFFEN** sein.



Hinweis:

Sollten Sie den Werksmastercode bereits geändert haben, geben Sie an dieser Stelle Ihren gültigen Master-Code ein.

Beispiel für den Master-Code (Werkseinstellung).

9 0 8 0 7 0 5 5 5 5 C+E

Möbelschloss befindet sich im Konfigurationsmodus. (Grünes Dauerlicht)

Tasten

1 E

GRÜNES SIGNAL BLINKT 1X

Anzeige



Funktion Freie Code Wahl war bereits aktiviert

GELBES SIGNAL BLINKT MEHRMALS

Anzeige



Funktion Freie Code Wahl ist aktiviert

Nach dem erfolgreichen Umschalten auf „Freie Code Wahl“ können Sie das Schloss mit einem beliebigen Code bedienen. Siehe Abschnitt: Bedienung mit freier Code Wahl.

ERWEITERTE FUNKTIONEN

Ändern des Fix-Code durch den Benutzer

Voraussetzung: Das Schloss muss in der Position **OFFEN** sein.

Hinweis:

Sollten Sie den Werks-Fix-Code für Benutzer bereits geändert haben, geben Sie an dieser Stelle Ihren gültigen Code ein.

Am Beispiel mit dem Werks-Fix-Code:

Tasten	1	2	3	C+E	System erwartet die Eingabe eines neuen Zahlencodes. (Gelbes Dauerlicht)
Anzeige	—	—	—	—	

Eingabe des neuen Fix-Code (Beispielcode)

Tasten	1	2	3	4	5	E	Nach Erlöschen der Anzeige ist der neue Code aktiviert.
Anzeige	—	—	—	—	—	—	

Prüfung der Funktion bei geöffneter Schranktür:

SCHLIESSEN (Beispielcode)

Tasten	1	2	3	4	5	E	Möbelschloss schließt zu. 
Anzeige	—	—	—	—	—	—	

ÖFFNEN (Beispielcode)

Tasten	1	2	3	4	5	E	Möbelschloss schließt auf. 
Anzeige	—	—	—	—	—	—	

Reagiert das Möbelschloss wie gewünscht, ist der Vorgang abgeschlossen.
Der alte Code wurde mit dem neuen überschrieben.

ERWEITERTE FUNKTIONEN

Ändern des Notöffnungs-Code

Voraussetzung: Das Schloss muss in der Position **OFFEN** sein, es darf keine Batteriewarnung vorliegen.

Hinweis:

Sollten Sie den Werksmastercode bereits geändert haben, geben Sie an dieser Stelle Ihren gültigen Master-Code ein.

Beispiel für den Master-Code (Werkseinstellung).

9 0 8 0 7 0 5 5 5 5 C+E

Möbelschloss befindet sich im Konfigurationsmodus. (Grünes Dauerlicht)

4 E

Hinweis:

Wird hier statt einer Codeeingabe C gedrückt, so ist die Notöffnung deaktiviert.

Das System erwartet die Eingabe des neuen Notöffnungs-codes. (Gelbes Dauerlicht)

Geben Sie nun **sorgfältig** den neuen Notöffnungs-Code 2x (wie nachfolgend beschrieben) nacheinander ein. Achten Sie bei der Eingabe besonders darauf, dass die Anzeige jeden Tastendruck quittiert.

Eingabe des neuen Notöffnungs-Code (Beispiel)

Tasten 1 2 3 0 0 E
Anzeige

Wiederholen Sie diesen Vorgang

Wiederholte Eingabe des neuen Notöffnungs-Code

Tasten 1 2 3 0 0 E
Anzeige

Nach Erlöschen der Anzeige ist der Notöffnungs-Code geändert.

Hinweis:

Wurde der neue Code zweimal korrekt eingegeben, erscheint ein grünes Lichtsignal. Der neue Code ist gültig. In allen anderen Fällen erscheint ein rotes blinkendes Lichtsignal und Sie müssen den Vorgang mit dem alten Code wiederholen.

ERWEITERTE FUNKTIONEN

Ändern des Master-Code

Voraussetzung: Das Schloss muss in der Position **OFFEN** sein, es darf keine Batteriewarnung vorliegen.

Hinweis:

Sollten Sie den Werksmastercode bereits geändert haben, geben Sie an dieser Stelle Ihren gültigen Master-Code ein.

Beispiel für den Master-Code (Werkseinstellung).

9 0 8 0 7 0 5 5 5 5 C+E

Möbelschloss befindet sich im Konfigurationsmodus. (Grünes Dauerlicht)

5 E

Das System erwartet die Eingabe des neuen Master-Code. (Rotes Dauerlicht)

Geben Sie nun **sorgfältig** den neuen Master-Code 2x (wie nachfolgend beschrieben) nacheinander ein. Achten Sie bei der Eingabe besonders darauf, dass die Anzeige jeden Tastendruck quittiert.

Eingabe des neuen Master-Code (Beispiel)

Tasten 6 0 1 9 7 E
Anzeige

Wiederholen Sie diesen Vorgang

Wiederholte Eingabe des neuen Master-Code

Tasten 6 0 1 9 7 E
Anzeige

Nach Erlöschen der Anzeige ist der Master-Code geändert.

Hinweis:

Wurde der neue Code zweimal korrekt eingegeben, erscheint ein grünes Lichtsignal. Der neue Code ist gültig. In allen anderen Fällen erscheint ein rotes blinkendes Lichtsignal und Sie müssen den Vorgang mit dem alten Code wiederholen.

Bitte prüfen Sie den neuen Master-Code sofort nach der Eingabe.

ERWEITERTE FUNKTIONEN

Automatisches Verriegeln im Modus **Fix-Code**

Voraussetzung: Das Schloss muss in der Position **OFFEN** sein, es darf keine Batteriewarnung vorliegen.

Hinweis:

Sollten Sie den Werksmastercode bereits geändert haben, geben Sie an dieser Stelle Ihren gültigen Master-Code ein.

Beispiel für den Master-Code (Werkseinstellung).

9 0 8 0 7 0 5 5 5 5 C+E

Möbelschloss befindet sich im Konfigurationsmodus. (Grünes Dauerlicht)

6 E

Automatisches Verriegeln wird aktiviert.

System wartet auf die Auswahl einer Zeitspanne. (Rotes Dauerlicht)

Wählen Sie, nach welcher Zeitspanne das Möbelschloss automatisch verriegeln soll.

Wahl der Zeiten

Automatische Verriegelung

Tasten 0 E

→ ist ausgeschaltet

Tasten 1 E

→ nach 10 Sekunden 

Tasten 2 E

→ nach 30 Sekunden 

Tasten 3 E

→ nach 1 Minute 

Tasten 4 E

→ nach 5 Minuten 

Tasten 5 E

→ nach 15 Minuten 

Tasten 6 E

→ nach 1 Stunde 

Tasten 7 E

→ nach 6 Stunden 

Tasten 8 E

→ nach 12 Stunden 

Tasten 9 E

→ nach 24 Stunden 

ERWEITERTE FUNKTIONEN

Automatisches Öffnen im Modus Freie Codewahl

Voraussetzung: Das Schloss muss in der Position **OFFEN** sein, es darf keine Batteriewarnung vorliegen.

Hinweis:

Sollten Sie den Werksmastercode bereits geändert haben, geben Sie an dieser Stelle Ihren gültigen Master-Code ein.

Beispiel für den Master-Code (Werkseinstellung).

9 0 8 0 7 0 5 5 5 5 C+E









Möbelschloss befindet sich im Konfigurationsmodus. (Grünes Dauerlicht)

6 E

Automatisches Öffnen wird aktiviert.

System wartet auf die Auswahl einer Zeitspanne. (Rotes Dauerlicht)

Wählen Sie, nach welcher Zeitspanne das Möbelschloss automatisch öffnen soll.

Wahl der Zeiten	Automatische Öffnung
Tasten 0 E	→ ist ausgeschaltet
Tasten 1 E	→ nach 5 Minuten 
Tasten 2 E	→ nach 15 Minuten 
Tasten 3 E	→ nach 30 Minuten 
Tasten 4 E	→ nach 1 Stunde 
Tasten 5 E	→ nach 6 Stunden 
Tasten 6 E	→ nach 12 Stunden 
Tasten 7 E	→ nach 24 Stunden 
Tasten 8 E	→ nach 48 Stunden 
Tasten 9 E	→ nach 7 Tage 